

# ARISTO®

aluminium  
profile system

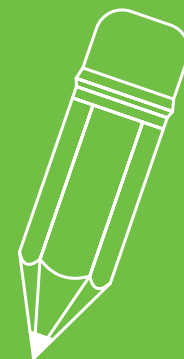





КАТАЛОГ ИДЕЙ  
ARISTO

КОМПАНИЯ «АРИСТО» — ОСУЩЕСТВЛЯЕТ ПОСТАВКИ АЛЮМИНИЕВОГО ПРОФИЛЯ И КОМПЛЕКТУЮЩИХ ДЛЯ ШКАФОВ КУПЕ И МЕЖКОМНАТНЫХ ПЕРЕГОРОДОК.

В ассортименте продукции нашей компании представлена различная мебельная фурнитура: профиль, уплотнитель, шлегель, ролики и многое другое, что позволяет производить кухонные фасады, шкафы-купе, торговое оборудование, межкомнатные перегородки и гардеробные комнаты — все только высокого качества, отвечающего европейским и мировым стандартам.

Глубокое знание рынка, отработанные логистические схемы поставок в сочетании с высококвалифицированным персоналом нашей компании сделают Ваше сотрудничество с нами выгодным и приятным.

	Раздвижная система	2
	Стеллажная система	20
	Гардеробная система	32
	Фасадный профиль	58

**ARISTO**<sup>®</sup>

aluminium  
profile system

## РАЗДВИЖНАЯ СИСТЕМА



Раздвижная система «АРИСТО» — это элитная система раздвижных и распашных дверей от российского производителя. Сегодня технология, по которой изготавливаются алюминиевые профили и системы качения «АРИСТО» — одна из самых совершенных в мире.

Материал для профиля «АРИСТО» представляет собой сплав из первичного алюминия. Профиль изготовлен методом экструзии с использованием специального пресс-инструмента. Покрытие профилей «под дерево» достигается путем окучивания профиля полимерной пленкой. Однотонные профили — анодированы.

У дверей шкафов-купе «АРИСТО», в качестве материала для конструкции, используются толстостенные профили. Двери шкафов-купе «АРИСТО» могут быть до 1500 мм шириной и 3200 мм высотой. Максимальный вес двери до 160 кг.

Нижний ролик изготовлен с металлическим подшипником: он не требует смазки и обеспечивает бесшумный и плавный ход дверей. Верхние ролики из высокопрочного пластика. Как показала практика, нижние ролики «АРИСТО» отличаются большой надежностью и повышенной прочностью. Ролик «АРИСТО», на настоящий момент, является одним из лучших среди всех систем. Максимальный выдерживаемый вес одного нижнего ролика — 80 кг. Используемые механизмы качения в дверях и направляющие, позволяют произвести до 110 000 циклов открывания-закрывания двери за срок службы механизма, а это примерно 30 лет при 10 открываниях — закрываниях ежедневно (по данным заводских испытаний).

Система «АРИСТО» так же позволяет собирать в варианте распашных дверей, для чего используются однополосные направляющие и поворотный элемент. Благодаря малой высоте нижней направляющей и скрытому роликовому механизму двери, пригодны для использования в качестве межкомнатных дверей и раздвижных перегородок.

**ARISTO**

aluminium  
profile system































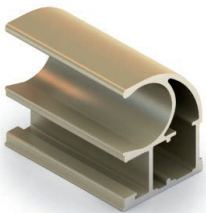

**ЗОЛОТО МАТОВОЕ**

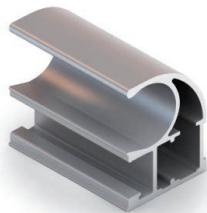

**ХРОМ МАТОВЫЙ**

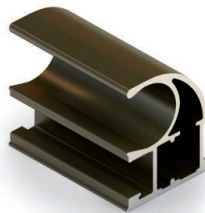

**БЛЕСТЯЩАЯ БРОНЗА**

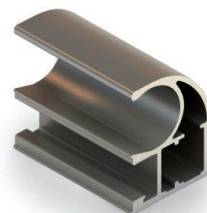

**ШАМПАНЬ МАТОВАЯ**

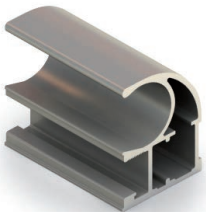

**ШАМПАНЬ БЛЕСТЯЩАЯ**



**ВЕНГЕ**

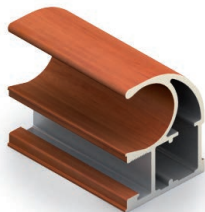

**ВИШНЯ**

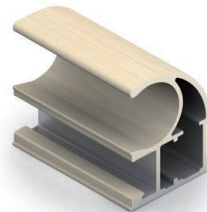

**ДУБ ДЫМЧАТЫЙ**



**ОРЕХ ИТАЛЬЯНСКИЙ**



**ОРЕХ ФРАНЦУЗСКИЙ**



**ВЕНГЕ ТЕМНЫЙ**

### СХЕМА СБОРКИ ДВЕРИ ПРОФИЛЬ С

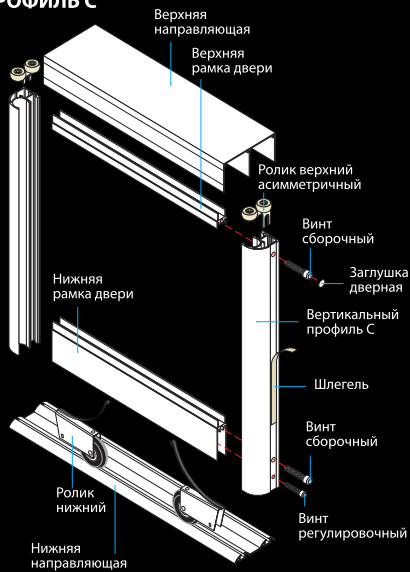

### СЕЧЕНИЕ ПО ГОРИЗОНТАЛИ ПРОФИЛЬ С

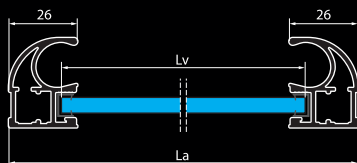

Расчет ширины заполнения толщиной 4 мм

$$Lv = La - 39 \text{ мм}$$

### СХЕМА СБОРКИ ДВЕРИ ПРОФИЛЬ Н

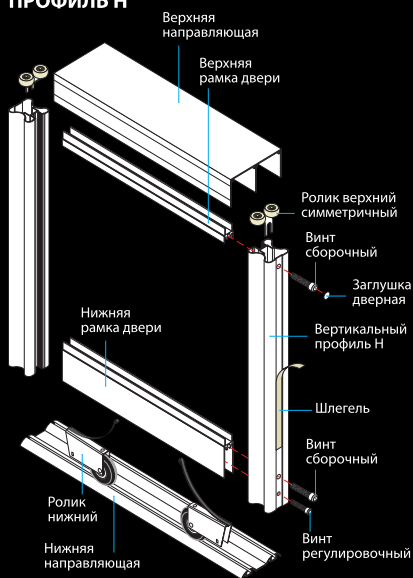

### СЕЧЕНИЕ ПО ГОРИЗОНТАЛИ ПРОФИЛЬ Н

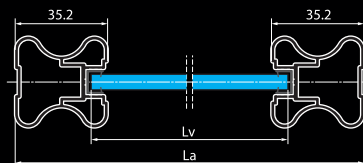

Расчет ширины заполнения толщиной 4 мм

$$Lv = La - 57 \text{ мм}$$

## РАСЧЕТ ДВЕРИ

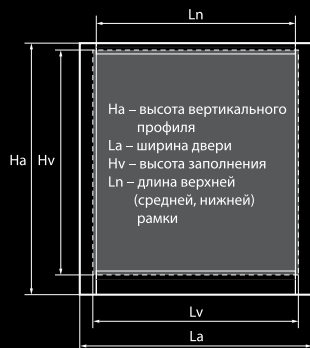

$$L_n = L_a - 52 \text{ мм (профиль C)}$$

$$L_n = L_a - 70 \text{ мм (профиль H)}$$

## РАСЧЕТ ШИРИНЫ ДВЕРЕЙ ДЛЯ ДВУХПОЛОЗНОЙ НАПРАВЛЯЮЩЕЙ



Длина двери (2 двери) со шлегелем:

$$L_a = (L_p + 15 \text{ мм}) / 2 \text{ (профиль C)}$$

$$L_a = (L_p + 25 \text{ мм}) / 2 \text{ (профиль H)}$$



Длина двери (2 двери) без шлегеля:

$$L_a = (L_p + 25 \text{ мм}) / 2 \text{ (профиль C)}$$

$$L_a = (L_p + 35 \text{ мм}) / 2 \text{ (профиль H)}$$

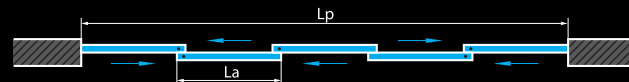

Длина двери (5 дверей) со шлегелем:

$$L_a = (L_p + 90 \text{ мм}) / 5 \text{ (профиль C)}$$

$$L_a = (L_p + 130 \text{ мм}) / 5 \text{ (профиль H)}$$

Длина двери (5 дверей) без шлегеля:

$$L_a = (L_p + 100 \text{ мм}) / 5 \text{ (профиль C)}$$

$$L_a = (L_p + 140 \text{ мм}) / 5 \text{ (профиль H)}$$



Длина двери (3 двери) со шлегелем:

$$L_a = (L_p + 40 \text{ мм}) / 3 \text{ (профиль C)}$$

$$L_a = (L_p + 60 \text{ мм}) / 3 \text{ (профиль H)}$$



Длина двери (3 двери) без шлегеля:

$$L_a = (L_p + 50 \text{ мм}) / 3 \text{ (профиль C)}$$

$$L_a = (L_p + 70 \text{ мм}) / 3 \text{ (профиль H)}$$

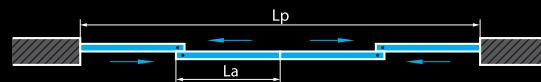

Длина двери (4 двери) со шлегелем:

$$L_a = (L_p + 30 \text{ мм}) / 4 \text{ (профиль C)}$$

$$L_a = (L_p + 50 \text{ мм}) / 4 \text{ (профиль H)}$$

Длина двери (4 двери) без шлегеля:

$$L_a = (L_p + 50 \text{ мм}) / 4 \text{ (профиль C)}$$

$$L_a = (L_p + 70 \text{ мм}) / 4 \text{ (профиль H)}$$

## РАСЧЕТ ГАБАРИТОВ ЗАПОЛНЕНИЙ (ТОЛЩИНОЙ 4 мм) ПО ВЫСОТЕ

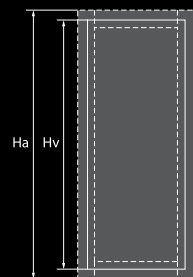

$$H_v = H_a - 60 \text{ мм}$$

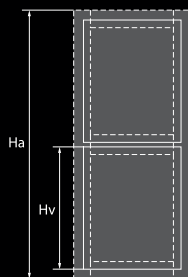

$$H_v = (H_a - 72 \text{ мм}) / 2$$

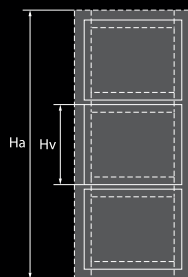

$$H_v = (H_a - 84 \text{ мм}) / 3$$

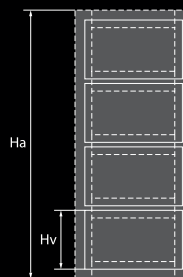

$$H_v = (H_a - 96 \text{ мм}) / 4$$

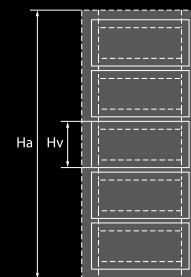

$$H_v = (H_a - 108 \text{ мм}) / 5$$

$H_a$  – полная высота двери,  $H_v$  – высота заполнения

Расчеты габаритов заполнений для профилей C и H одинаковы

Расчет габаритов заполнения толщиной 8 мм аналогичен расчету заполнения толщиной 4 мм плюс 1 мм к высоте и к ширине (+ 0.5 мм на каждую сторону).

Расчет габаритов заполнения толщиной 10 мм аналогичен расчету заполнения толщиной 4 мм плюс 3 мм к высоте и к ширине (+ 1.5 мм на каждую сторону).

## СТЕЛЛАЖНАЯ СИСТЕМА



Стеллажная система состоит из набора профилей и крепежных элементов к ним. В собранном виде представляет собой стильные алюминиевые каркасы, которые в случае необходимости могут быть дополнены ящиками, корзинами, пантографами и держателями различного назначения.

Широкий выбор крепежных элементов, в сочетании со стильным дизайном, предоставляет большие возможности использования стеллажной системы. Стеллажные системы ARISTO используются в застройке гардеробных и жилых комнат, а также могут с успехом применяться в качестве наполнения шкафов-купе. Отдельные элементы системы могут использоваться в производстве любой корпусной мебели — тумб под видео- и аудиоаппаратуру, стенок и пр. Возможно использование в качестве торгового оборудования.

**ARISTO**

aluminium  
profile system





















## КРЕПЛЕНИЕ ПОЛ-ПОТОЛОК

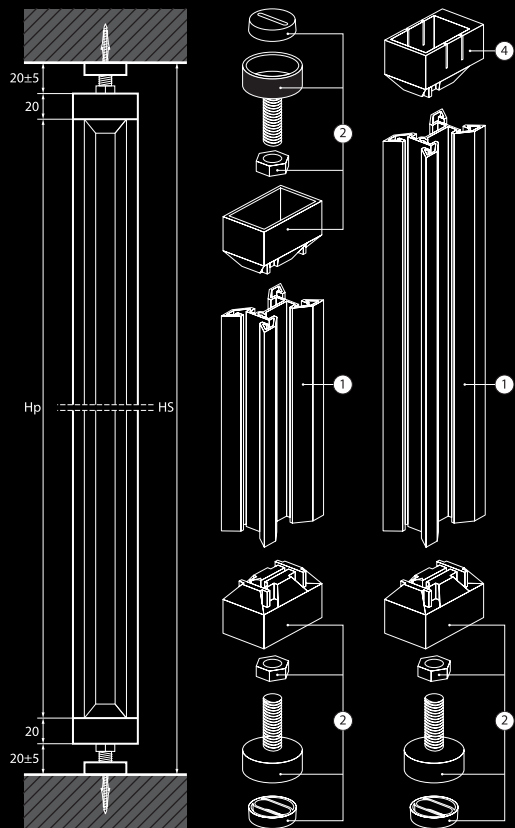

$$H_p = H_S - 90 \text{ мм}$$

## КРЕПЛЕНИЕ ПОЛ-СТЕНА



$$H_p = H_S - 45 \text{ мм}$$

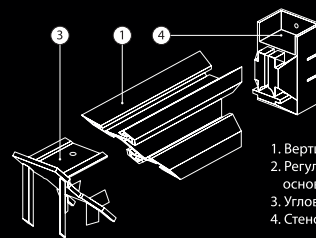

1. Вертикальный профиль
2. Регулируемое основание ножки
3. Угловое соединение
4. Стеновое крепление

## ВАРИАНТЫ КРЕПЛЕНИЯ СТОЕК

1. Установка стойки с использованием подножки стойки (1) и регулировочного элемента (2).

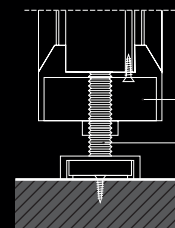

2. Установка стойки с использованием подножки стойки (1).

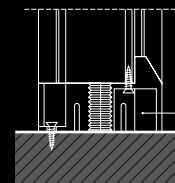

## ИСПОЛЬЗОВАНИЕ ГОРИЗОНТАЛЬНОГО ПРОФИЛЯ П

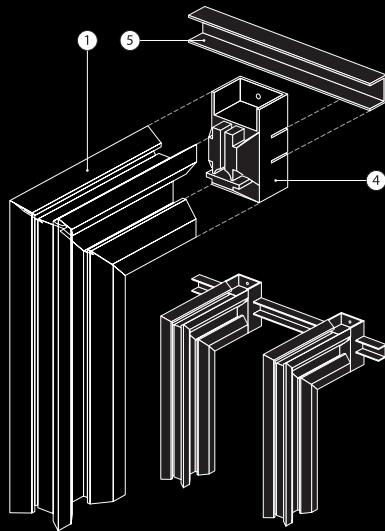

## СЕЧЕНИЕ ПО ВЕРТИКАЛИ ПРОФИЛЬ П

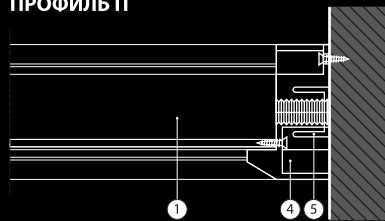

## РАСЧЕТ ДЛИНЫ ШТАНГИ ДЛЯ ОДЕЖДЫ

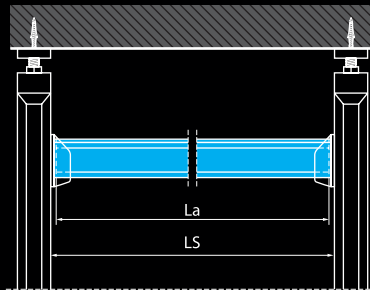

$$La = LS - 4 \text{ мм}$$

## РАСЧЕТ ДЛИНЫ ЯЩИКОВ

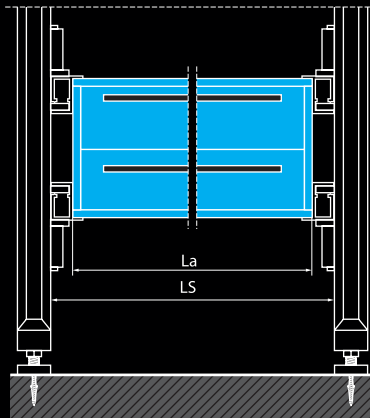

$$La = LS - 26 \text{ мм}$$

## РАСЧЕТ ДЛИНЫ ПОЛОК

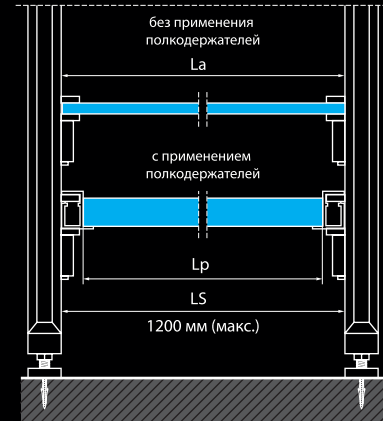

$$La = LS$$

$$Lp = LS - 26 \text{ мм}$$

## РАСЧЕТ ШТАНГИ ДЛЯ ОБУВИ

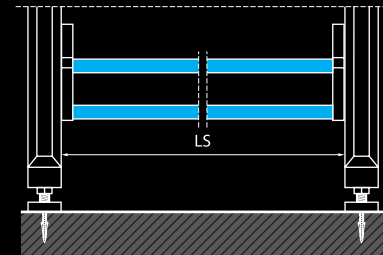

$$La = LS - 6 \text{ мм}$$

## ГАРДЕРОБНАЯ СИСТЕМА



Хотите разместить максимум вещей на минимуме отведенного места? Нужно решить проблему хранения игрушек и детской одежды? Надо-ели традиционные полки из ДСП? Решение Ваших проблем — гардеробная система ARISTO!

Гардеробная «АРИСТО» — это уникальная система хранения, с которой Вы создадите место, где легко поддерживать порядок и сможете максимально использовать каждый сантиметр пространства.

Стены Вашей квартиры становятся основой для будущей гардеробной. На ней в нужном порядке располагаются вместительные стеллажи, выдвижные корзины, вешалки, брючницы, полки для обуви. Составляющие системы прочно крепятся и в тоже время их очень просто переставить на другое место. Система легка в монтаже, а при необходимости ее можно самостоятельно переместить.

Вы можете использовать ее как наполнение или как самостоятельную часть интерьера. Элементы гардеробной системы «АРИСТО» выполнены в легком и изящном стиле, имеют платиновое покрытие и могут быть дополнены изделиями из массива дерева.

Не откладывайте комфорт на завтра, закажите гардеробную систему «АРИСТО» сегодня!

**ARISTO**

aluminium  
profile system





















































## СБОРКА СТЕЛЛАЖА

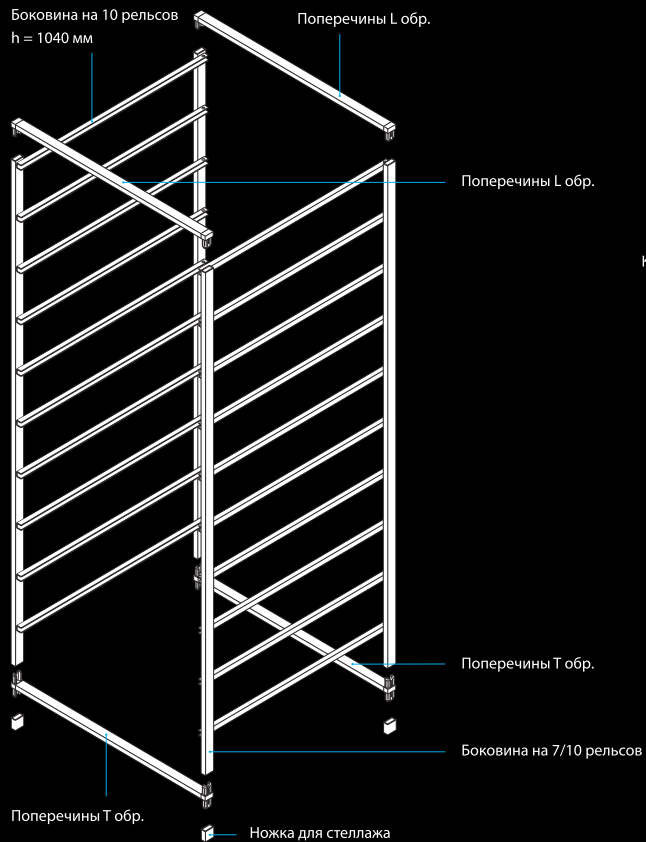

## УСТАНОВКА КОРЗИН

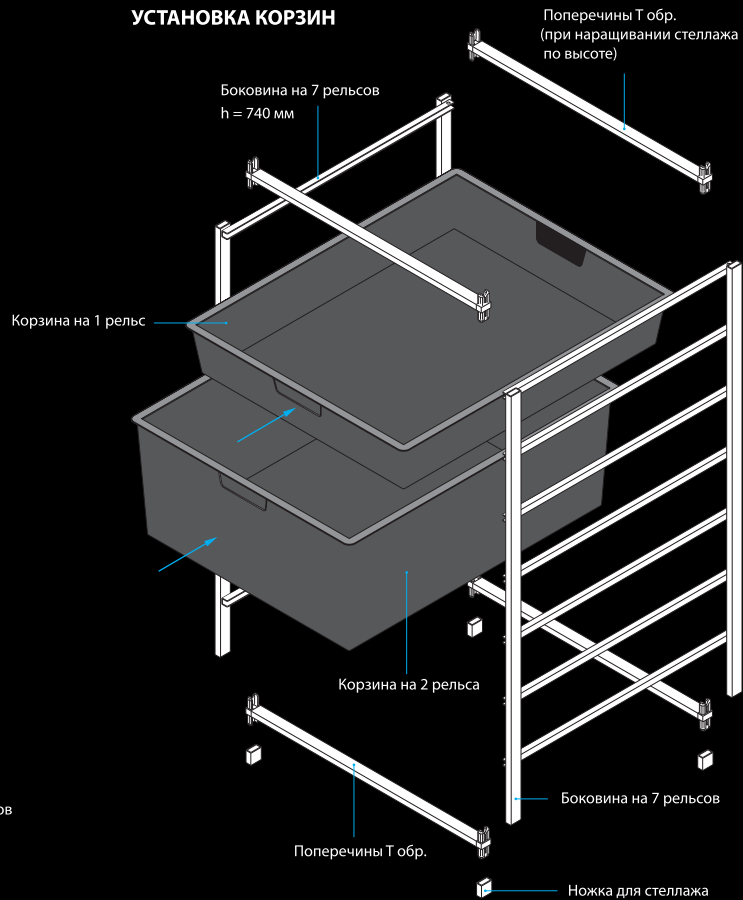



### УСТАНОВКА СКОБЫ ОПОРНОЙ

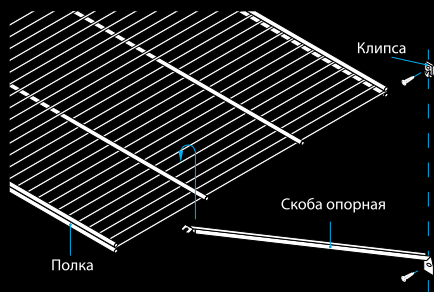

### УСТАНОВКА КРОНШТЕЙНА И ПОЛКИ В КРОНШТЕЙН

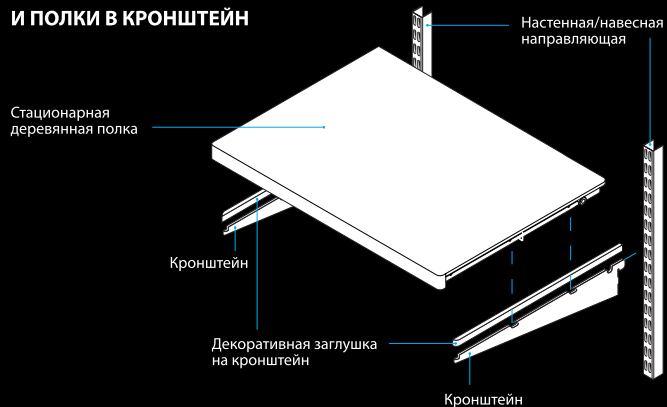

### УСТАНОВКА ДЕКОРАТИВНОЙ ЗАГЛУШКИ НА СЕТЧАТУЮ ПОЛКУ

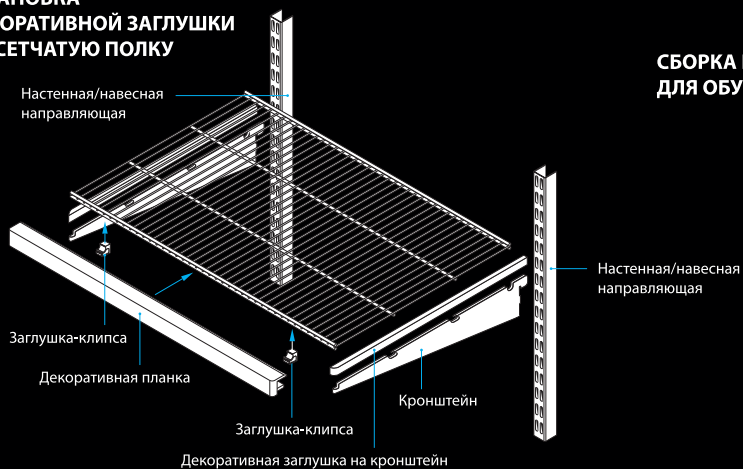

### СБОРКА ПОЛКИ ДЛЯ ОБУВИ ДВОЙНОЙ

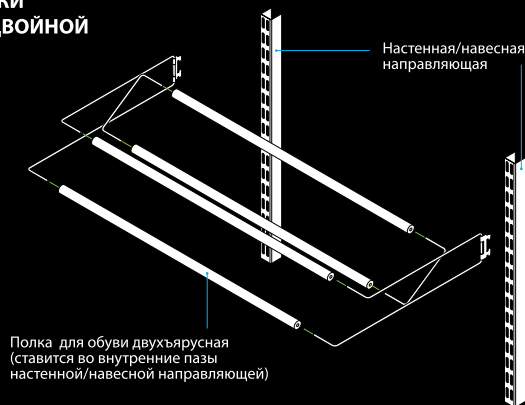

## ФАСАДНЫЙ ПРОФИЛЬ



Алюминиевые мебельные фасады для кухни с каждым годом завоевывают все больше приверженцев по целому ряду причин. Во-первых, современные мебельные фасады для кухонь легко вписываются в любой интерьер и придают ему стильный, свежий, современный вид. Во-вторых, в отличие от фасадов из массива дерева, МДФ, ДСП и др., мебельные фасады из алюминия более долговечны и значительно расширяют возможности для дизайна интерьеров.

Мебельные фасады монтируются из систем, каждая система алюминиевых профилей, включает в себя 3 группы элементов: алюминиевую рамку, наполнитель (стекло, ДСП, пластик и другие материалы самых разных цветов и фактуры, которые можно комбинировать) и крепежные элементы (петли или ролики). Алюминиевая рамка играет роль каркаса, к которому крепятся наполнители.

**ARÍSTO**<sup>®</sup>

aluminium  
profile system











## РАСЧЕТ ГАБАРИТОВ ЗАПОЛНЕНИЙ

ПРОФИЛЬ AR 207

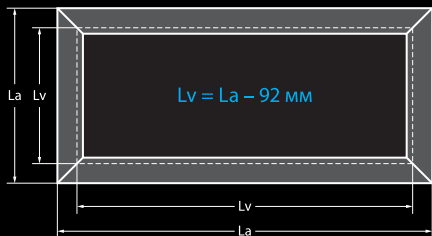

ПРОФИЛЬ AR 217

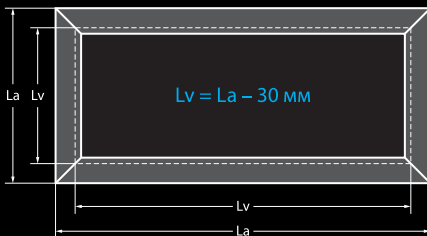

ПРОФИЛЬ AR 298

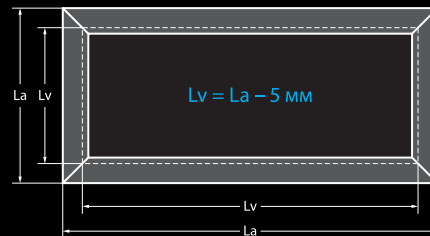

ПРОФИЛЬ AR 187



ПРОФИЛЬ AR 188

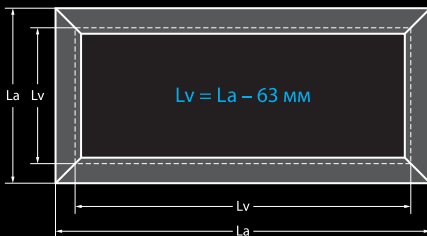

ПРОФИЛЬ AR 189

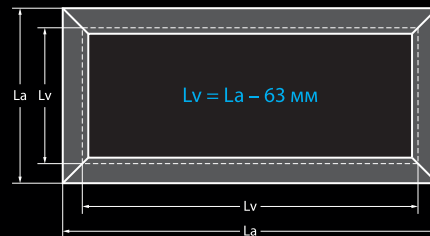

ПРОФИЛЬ AR 295

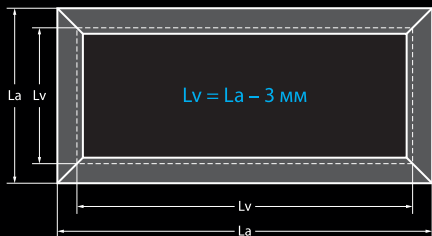

ПРОФИЛЬ AR 296

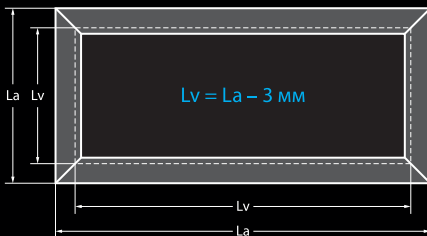

$La$  – длина профиля  
 $Lv$  – длина заполнения



## СХЕМА СБОРКИ ВРЕЗНОГО ПРОФИЛЯ

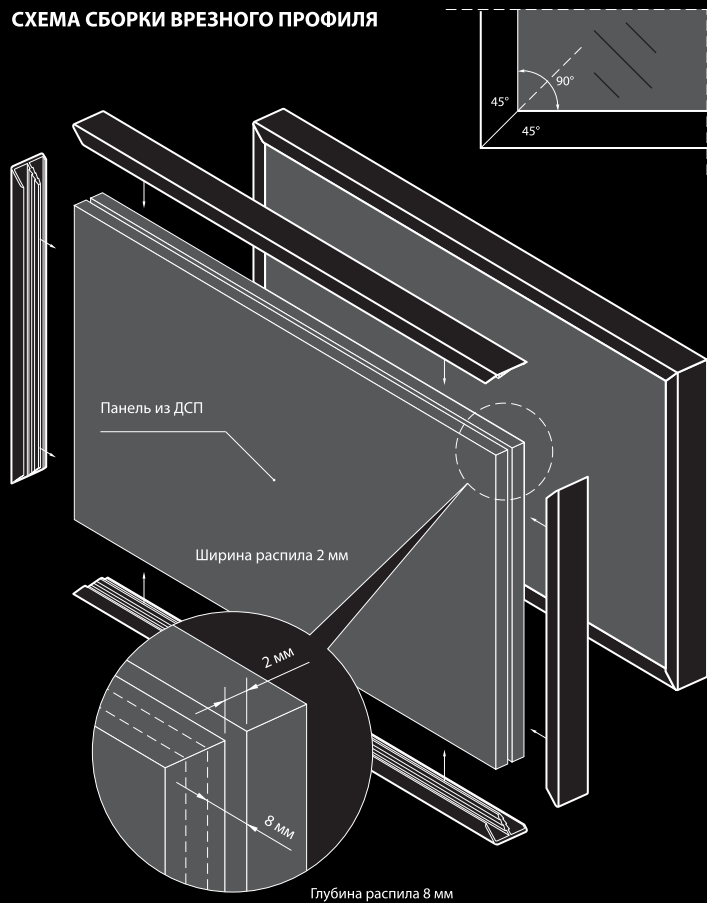

## ПРОФИЛЬ AR 217

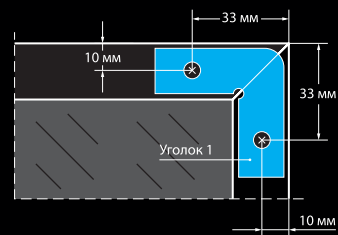

## ПРОФИЛЬ: AR 207, AR 221, AR 298

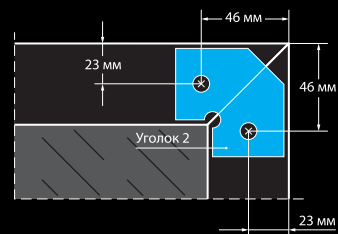

## ГЕОГРАФИЯ ПРЕДСТАВИТЕЛЬСТВ КОМПАНИИ ARISTO

Будем рады видеть Вашу компанию в числе наших клиентов. Мы следим за рыночными тенденциями и всегда готовы рассмотреть интересные заказы на новые виды профиля, в том числе профиль для кухонных фасадов, алюминиевый профиль для кухонь, фасадный или рамочный профиль.

*Приглашаем Вас к взаимовыгодному сотрудничеству!*



**ARISTO**

aluminium  
profile system

## **МОСКВА**

Региональный отдел:

Пятницкое шоссе, 54, корпус 2, строение 6

тел.: (495) 504-37-41

эл. почта: central@aristo-aps.ru

Мелкооптовая торговля:

ул. Генерала Белобородова, 46

(территория строительного рынка «Пенягино»,  
ст. метро «Митино»)

тел.: (495) 669 68 33

эл. почта: office@aristo-aps.ru

Офис продаж:

Московская область, г. Реутов

ул. Транспортная, 6-а

тел.: (495) 528-63-53, (925) 899-40-42,

(499) 340-95-04

## **САНКТ-ПЕТЕРБУРГ**

ул. Латышских стрелков, 23

Оптовый отдел тел.: (812) 493-33-39

Розничный отдел тел.: (812) 640-90-08

эл. почта: aristo-spb@aristo-aps.ru

## **КРАСНОДАР**

Офис оптовых и розничных продаж:

хутор Ленина, МТФ-1, отделение 4, СП Б/Б

тел.: (861) 992-0-324, 234-74-18

эл. почта: aristo-yug@yandex.ru

## **НИЖНИЙ НОВГОРОД**

Офис оптовых продаж:

ул. Маршала Воронова, 1а, 1 этаж

тел.: (831) 281-42-05

эл. почта: aristo-nn@aristo-aps.ru

Офис розничных и мелкооптовых продаж:

ул. Маршала Воронова, 11

тел.: (831) 275-03-37

эл. почта: aristo-nn@aristo-aps.ru

## **ЕКАТЕРИНБУРГ**

Офис оптовых и розничных продаж:

ул. Альпинистов, 77, литер Ж, склад №4

тел./факс: (343) 217-99-15, 214-83-10

эл. почта: aristo-ural@aristo-aps.ru

## **УФА**

Офис оптовых и розничных продаж:

ул. Благоварская, 4

тел./факс: (347) 294-99-77, 294-99-78.

эл. почта: aristo-ufa@aristo-aps.ru

## **НОВОСИБИРСК**

Офис оптовых продаж:

ул. Трудовая, 3/1

тел.: (383) 229-14-18, 229-14-19

факс: (383) 229-14-20

эл. почта: aristosib@aristo-aps.ru

Офис розничных и мелкооптовых продаж:

ул. Владимировская, 11-а, корпус 2

тел.: (383) 363-78-15, 363-78-16

эл. почта: aristosib@aristo-aps.ru

## **ВЛАДИВОСТОК**

Офис оптовых продаж:

ул. Карьерная, 4

тел.: (423) 244-06-45, 230-23-07, 230-23-17

эл. почта: aristodv@mail.ru

Офис розничных и мелкооптовых продаж:

ул. Киевская, 5/7

тел.: (423) 264-52-57